

since 1957

novoferm[®]
DONGBANG

슬라이딩Door, 장애인용 Door

동방 **Smoode**
동방 **Eldor**



동방노보폼

since 1957

55th
since 1957

동방노보핼의 55년은
대한민국 문의 역사입니다.



동방노보폼은 지난 50여년 축적된 대한민국 최고의 기술력으로 의료시설, 장애인을 위한 복지시설, 노인요양센터등의 사용자의 안전, 안심, 편의성을 최대한 고려하여 설계된, 우수한 품질의 반자동 슬라이딩도어와 장애인용도어를 공급합니다.



동방 **Smoode** 슬라이딩도어



동방 **Eldor** 장애인용도어



반자동 슬라이딩도어

“가볍게 작동되어 누구나 사용하기 편리합니다.”

Safety 안전합니다.

유압식 제동장치(Oil Damper)가 문이 닫힐 때의 자폐속도를 조절합니다. 문짝과 문틀에 충격방지용 Rubber Gasket과 포켓부분에 손끼임방지용 Rubber Gasket을 적용하여 사고를 미연에 방지했습니다.

바닥면에 레일이 없어 휠체어, 의료용기자재, 환자용침대등의 통행이 편리하고 안전합니다.

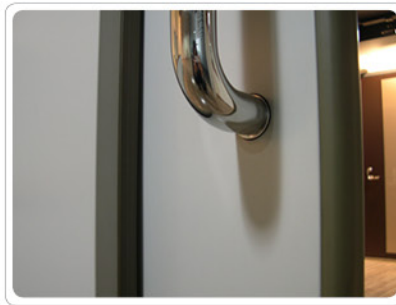

Rubber Gasket

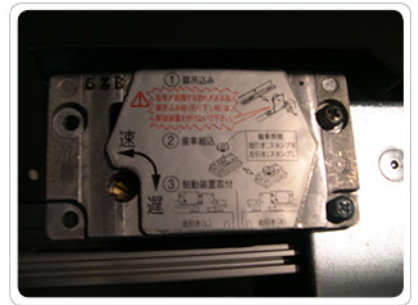

유압식 제동장치

Silence 조용합니다.

특수소재로 개발된 Roller가 레일의 경사각에 의해 자동으로 닫히도록 하여, 개폐 시 발생소음을 45dB이하로 낮추었습니다.

유압식 제동장치가 문이 닫힐 때 자폐속도를 조절하여 문짝이 문틀에 부딪치는 소음을 최소화 하였습니다. (45dB 소음 정도 : 조용한 사무실)



동방Smoode 발생소음 : 45dB



타사제품 발생소음 : 60dB이상



Rail and Roller



특수소재 Roller

We make the best

동방Smoothe는 Dead Space를 최소화하여 공간활용을 극대화하였습니다. 편리하고 부드러운 작동의 경사레일방식 슬라이딩도어로 문을 여닫는데 힘이 거의 필요로 하지 않아 환자, 어린이, 노약자등 누구나 사용하기 편리하여 병원, 장애인을 위한 복지시설, 노인요양센터등에 적합합니다.

Smooth 가볍게 작동됩니다.

문의 무게가 40Kg일 때 문의 개방력을 6.5N이하로 하여 환자, 어린이, 노약자도 가볍고 부드럽게 열 수 있습니다.
(6.5N : 약 0.65Kg을 수직으로 올리는 힘)



동방Smoothe 개방력 : 6.5N



타사제품 개방력 : 15N 이상



레일이 없는 바닥



문의 흔들림을 잡아주는 가이드롤러

Convenient 편리합니다.

사용자의 편의(환기등)를 위해 병실의 문을 200mm정도 열어둘 수 있도록 Hold Open 기능을 적용하여 편리합니다. (추가비용 없음)

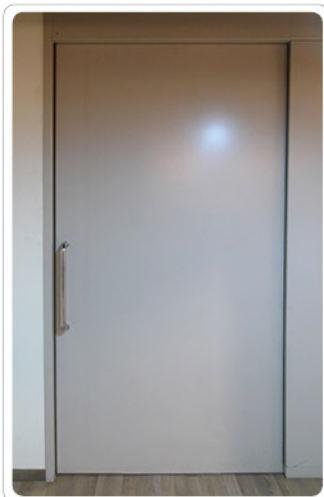

문이 닫혀 있는 상태



Hold Open 상태



문이 열려 있는 상태

슬라이딩도어의 구성

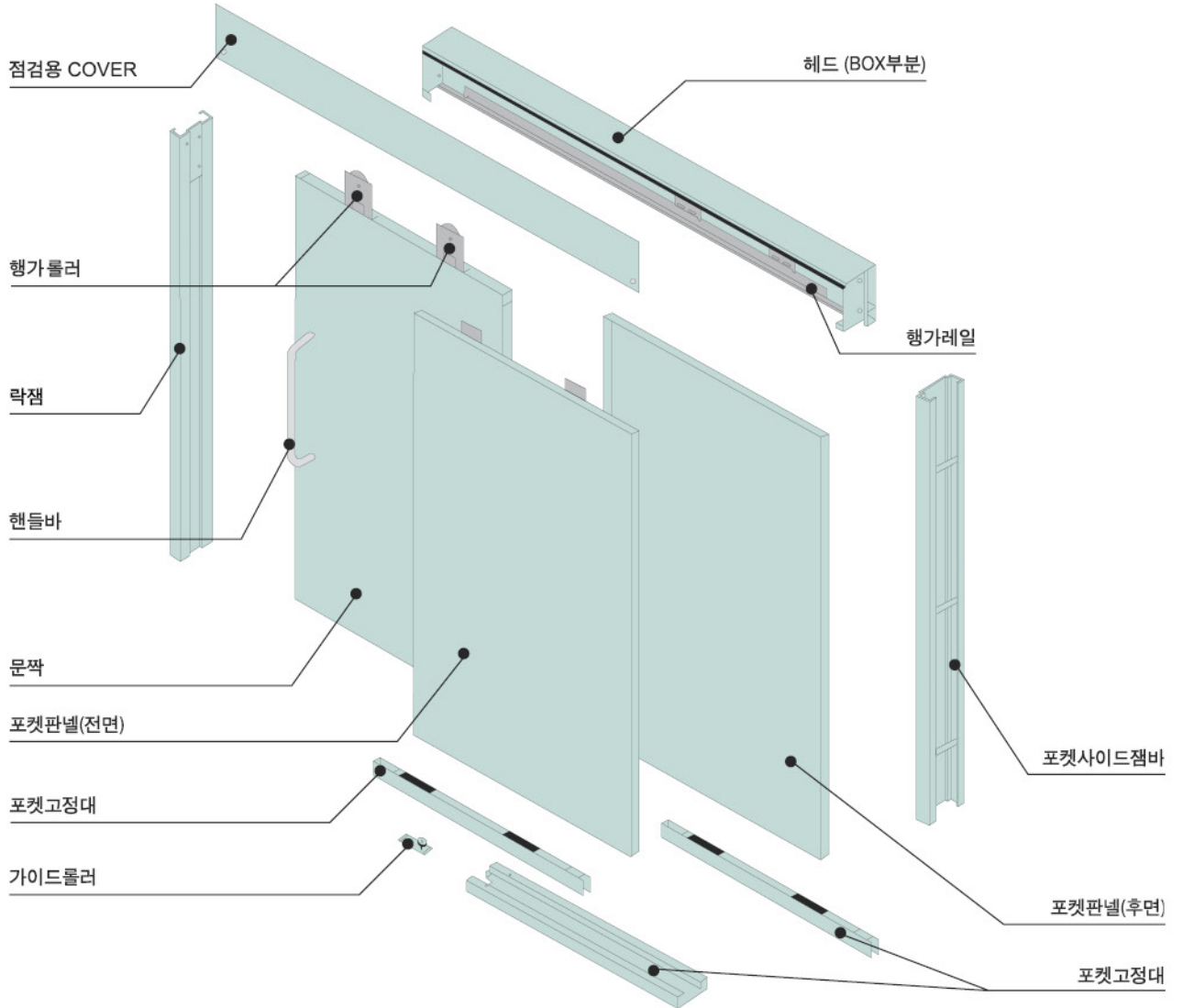

Part		재 질	표면처리
Frame	Head(Box부분)	St'l 1,6mm	방청도장마감
	포켓사이드 잼	St'l 1,6mm	방청도장마감
	락사이드 잼	St'l 1,6mm	방청도장마감
	점검용 Cover	St'l 1,6mm	
	행가레일	알루미늄	
Door	Door	St'l 0,8mm	분체도장마감
	포켓판넬	St'l 0,8mm	분체도장마감
	Core(Door&Panel)	Honey Comb Core + 우레탄폼	분체도장마감
	행가롤러	수지	
	핸들바	스텐레스	
하부고정	포켓고정대	St'l 1,6mm	방청도장마감
	가이드롤러	수지	

표준규격

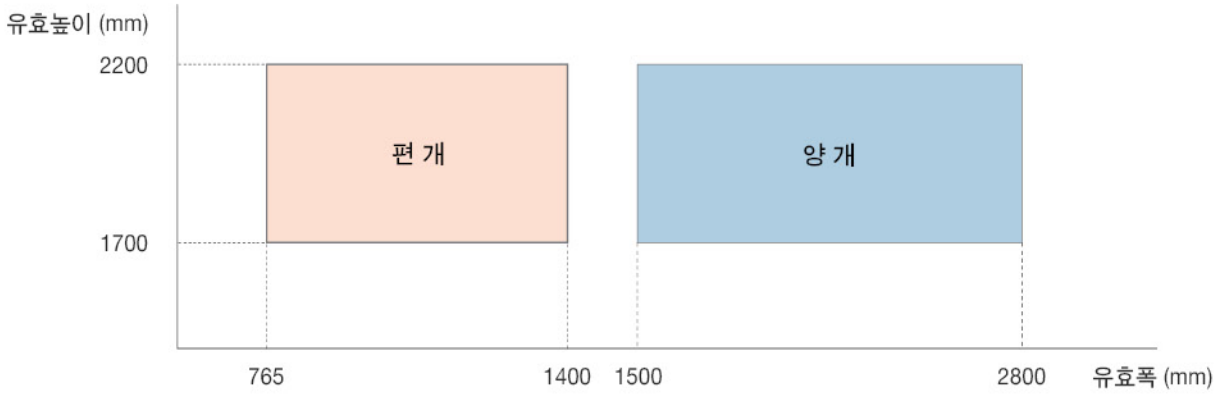

편 개 유효폭 X 유효높이	양 개 유효폭 X 유효높이
900mm X 2100mm	1800mm X 2100mm
1000mm X 2100mm	2000mm X 2100mm
1100mm X 2100mm	2200mm X 2100mm

표준디자인

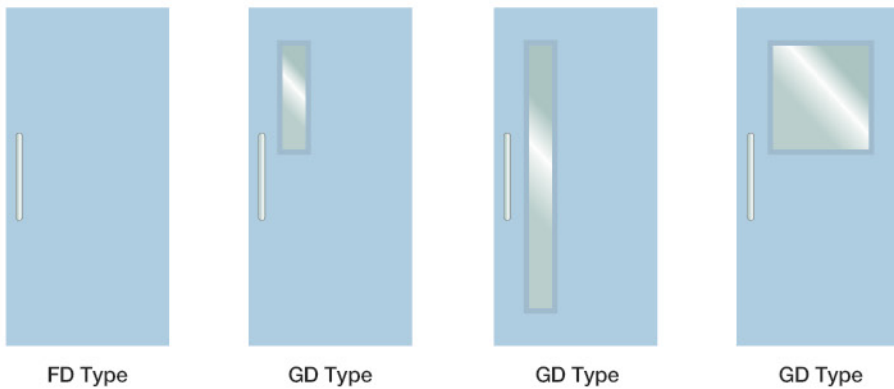

마감사양

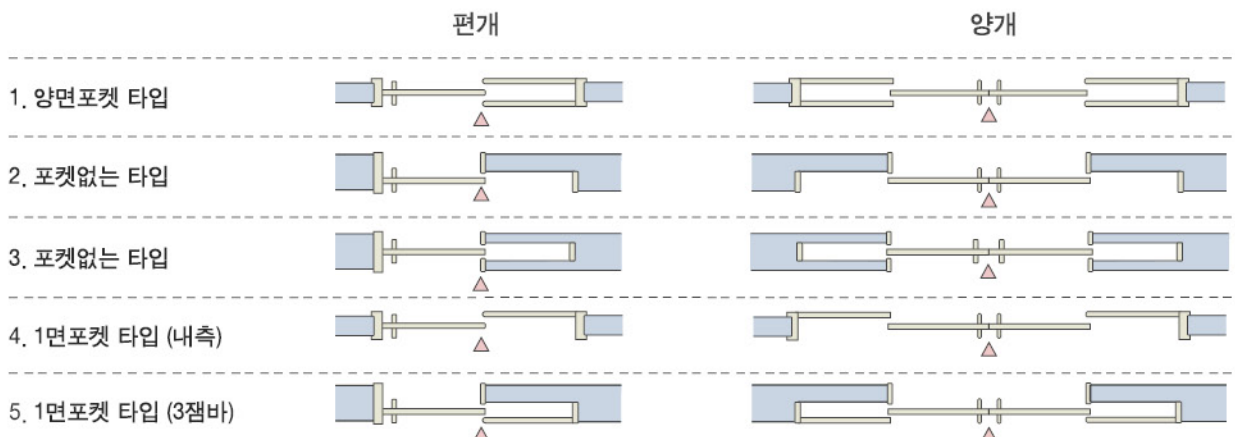

마감도면 - 포켓 없는 타입 (석고)

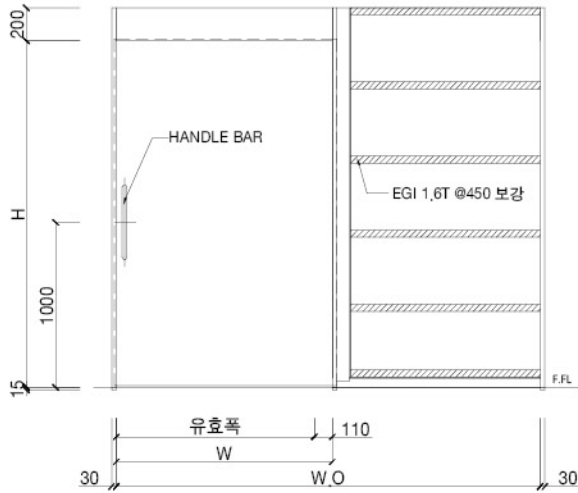

ELEVATION

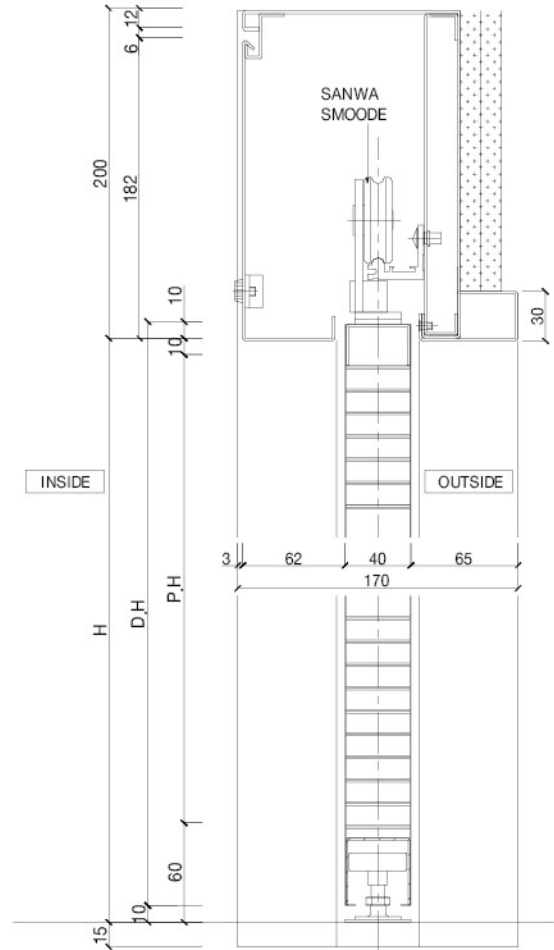

VERTICAL SECTION

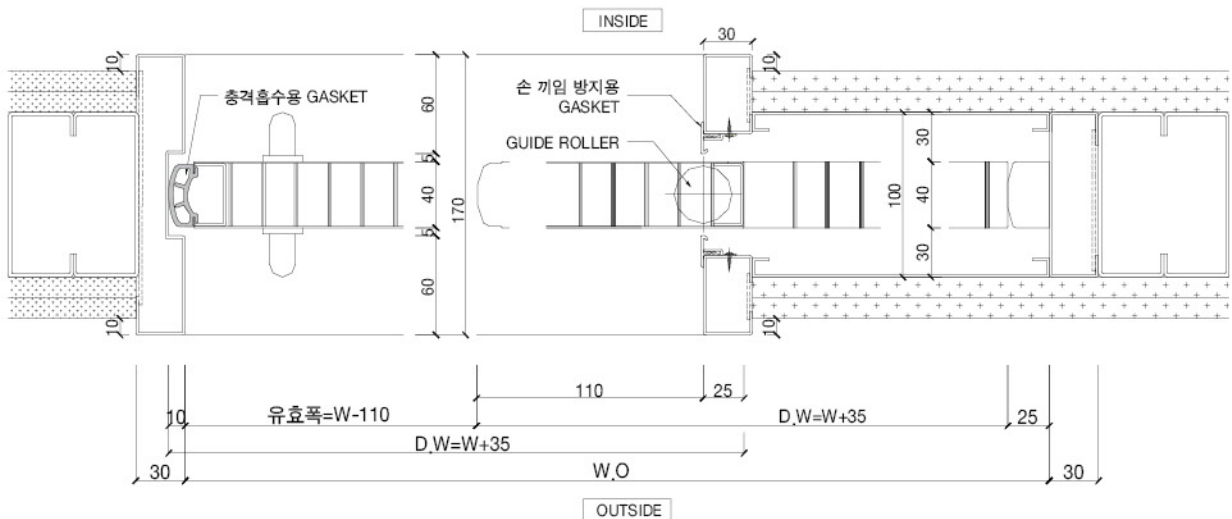

HORIZONTAL SECTION

마감도면 - 양면 포켓타입

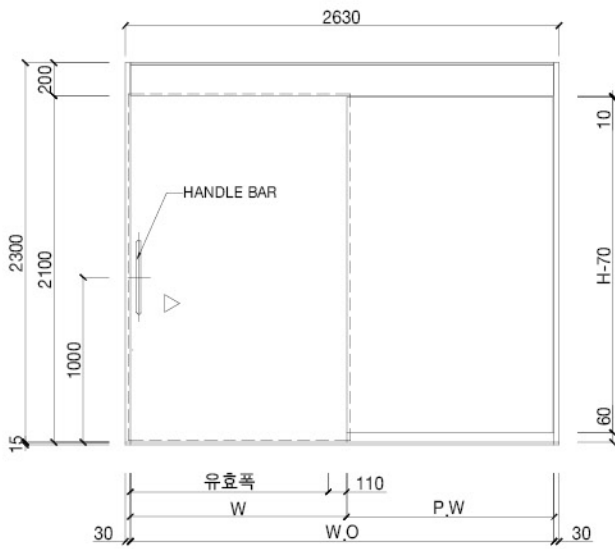

ELEVATION

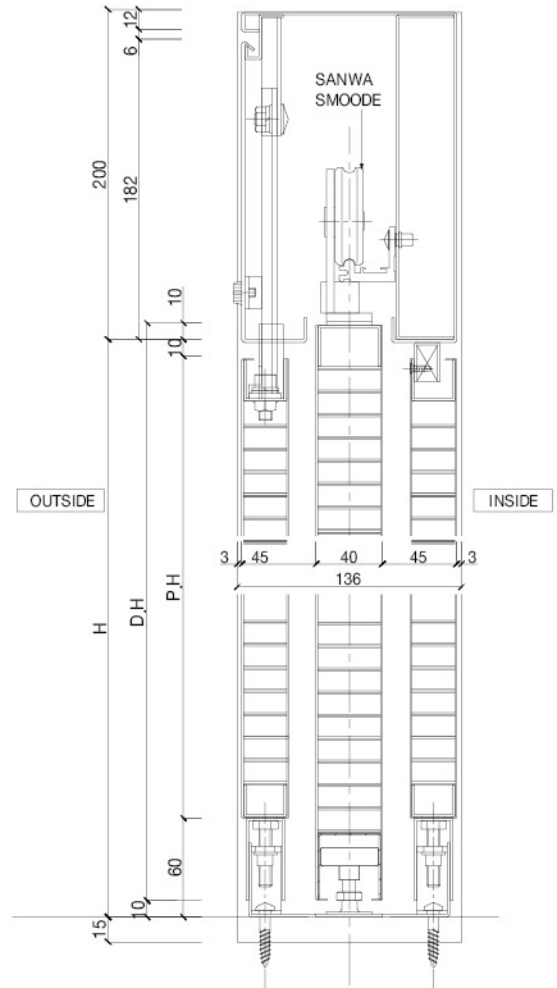

VERTICAL SECTION

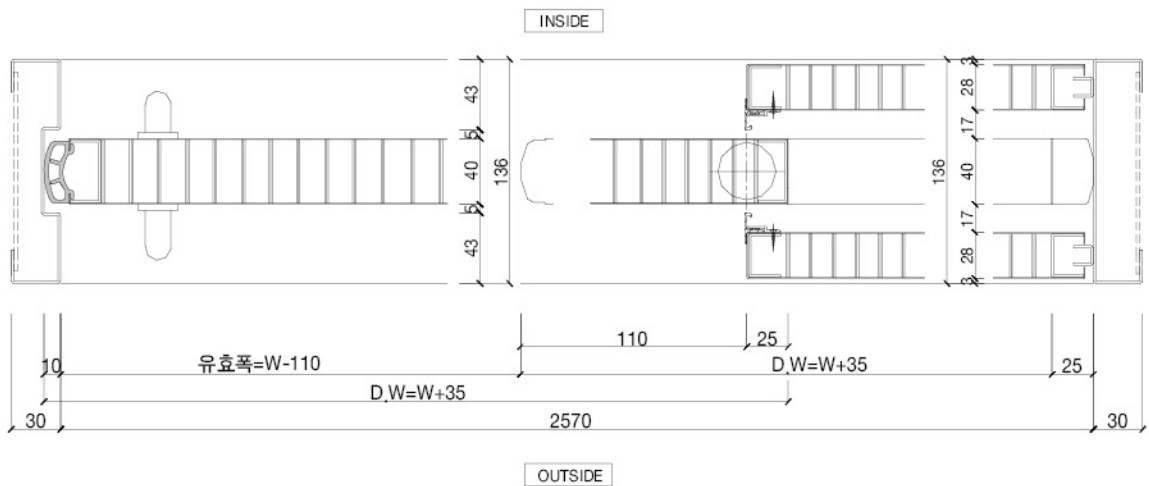

HORIZONTAL SECTION

시공사례



■ 대구재활병원

■ 양산부산대병원





■ 대구재활병원



■ 양산부산대병원



■ 효드림노인병원



■ 목동하이퍼리온 실외기실 (세대전체)



■ 청주상당교회

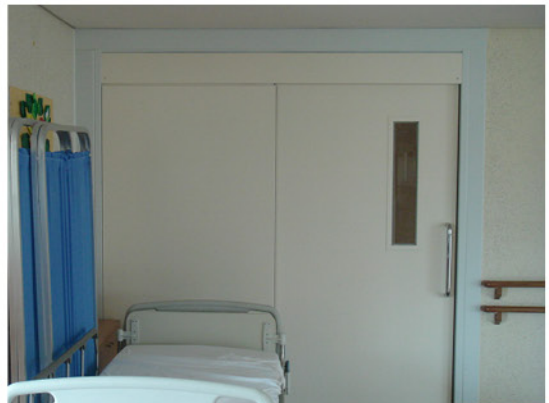

■ 수원시립노인전문요양원

“가볍게 열어만 주면 자동으로 닫힙니다”

장애
인용
도어



■ 동방Eldor 이미지 - 문이 열리는 모습



■ 동방Eldor 이미지 - 문이 닫혀진 상태

동방Eldor는 종래의 Swing Door와 Sliding Door의 장점을 살리고 단점을 보충하였으며, 최소한의 공간을 사용하며 휠체어의 통행이 매우 편리한 도어입니다. 장애인들이 사용하기 편리하고 편안하여 장애인 화장실용도어로 적합하며, 몸이 병약하신 분들도 쉽게 여닫을 수 있어 병실용도어, 사회복지시설용 출입도어로도 적합합니다.

안전합니다.

- 동방Eldor는 문을 여닫을 시 문이 사람을 피하듯이 움직입니다.

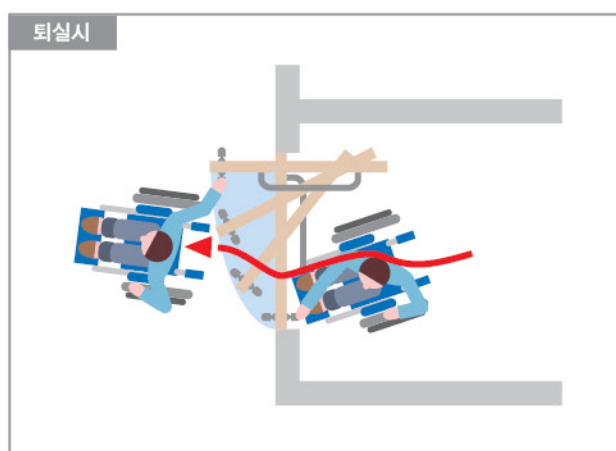
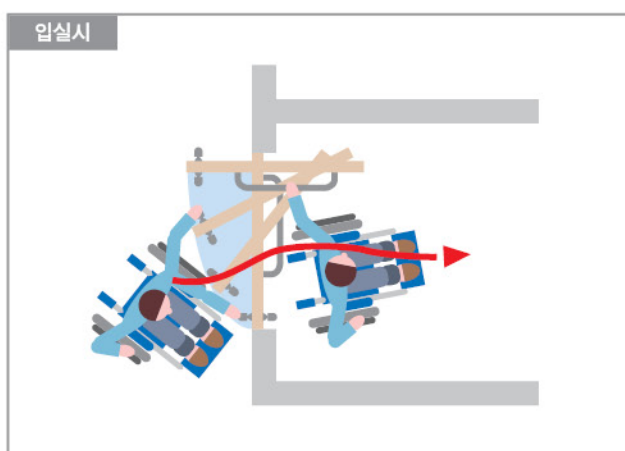

- 바닥면에 레일이 없어 휠체어 또는 목발사용자, 환자들이 편리하고 편안하게 통행이 가능하며, 문짝의 양모서리에 충격방지용 Rubber Gasket을 장착하여 만일의 사고를 미연에 방지하였습니다. 당김형 레바핸들은 문이 부주의로 열리는것을 방지합니다.

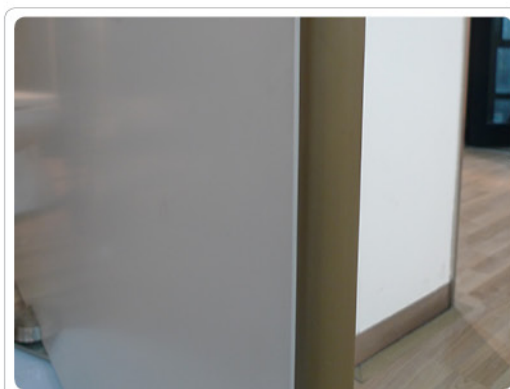

최소한의 공간만 필요

■ Swing Door, Sliding Door와의 Dead Space비교

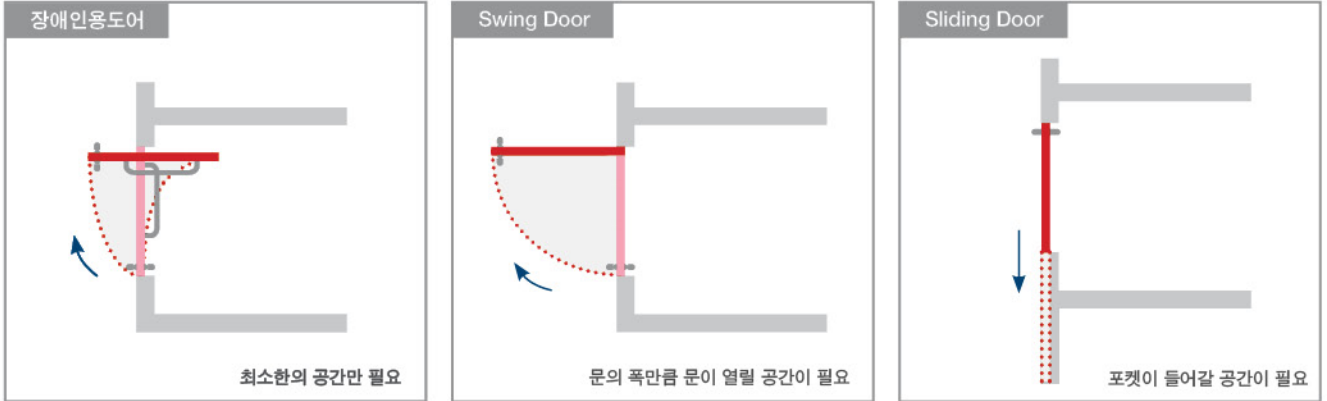

편리합니다.

가볍게 열어 주고, 가볍게 닫겨만 주면 자동으로 닫힙니다.

■ 동방Eldor 작동방식

들어갈 때 외부에서 내부로 입실 시 문의 작동

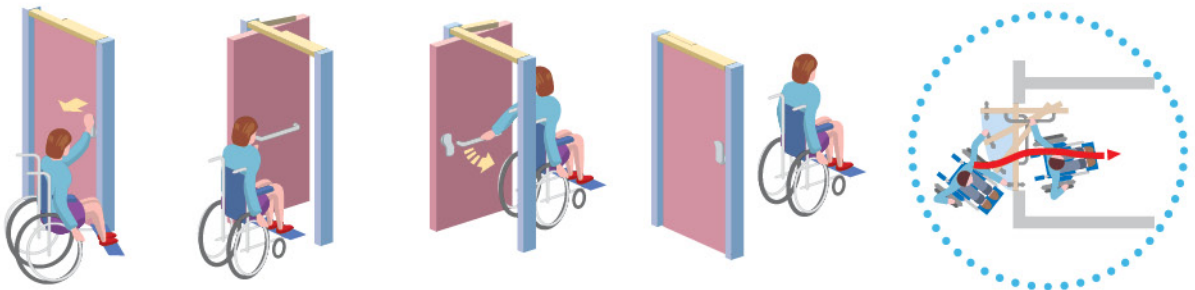

- 1 레버핸들을 앞으로 당깁니다.
- 2 문을 가볍게 당겨 열면 Stopper기능이 있어 문이 열린채 고정됩니다.
- 3 문을 가볍게 닫습니다.
- 4 자동으로 문이 닫힙니다.

내부에서 외부로 퇴실 시 문의 작동 나올 때

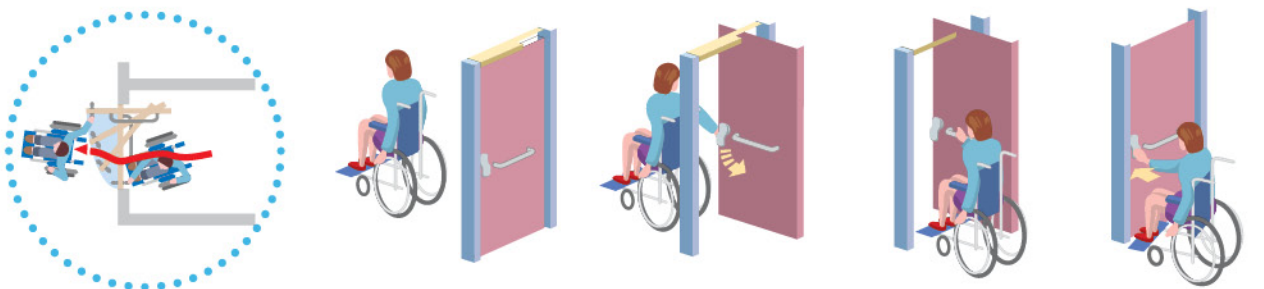

- 4 자동으로 문이 닫힙니다.
- 3 문을 가볍게 닫습니다.
- 2 문을 가볍게 밀어 열면 Stopper기능이 있어 문이 열린채 고정됩니다.
- 1 레버핸들을 누릅니다.

표준규격

문틀높이 (mm) 유효높이 (mm)
2115 2000

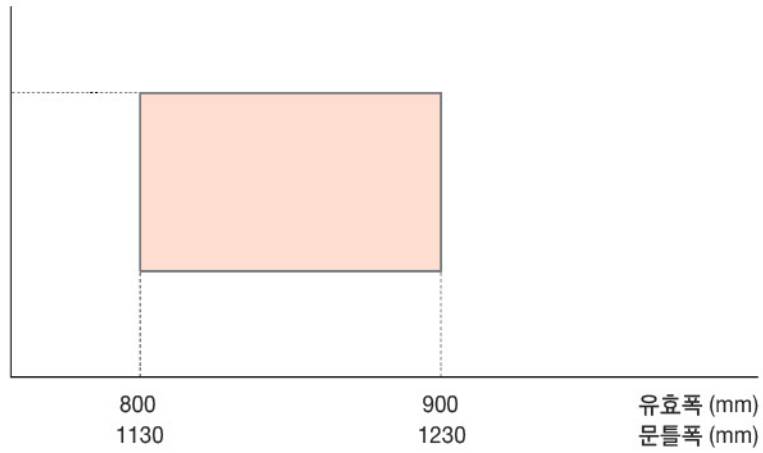

문틀사이즈	유효폭 X 유효높이
1130mm X 2115mm	800mm X 2000mm
1230mm X 2115mm	900mm X 2000mm

동방Eldor Spec.

- 용 도 : 장애인 화장실도어, 병실용 화장실도어, 실버타운 출입용도어, 노인복지시설 출입용도어
- 자 재 : 철재도어 (문틀 EG 1,6mm, 문짝 0,8mm)
- 마 감 : 문틀 방청도장마감, 문짝 분체도장마감
- 개 폐 : 수동개방, 자동닫힘

문 열림 방향

■ LHR (좌)

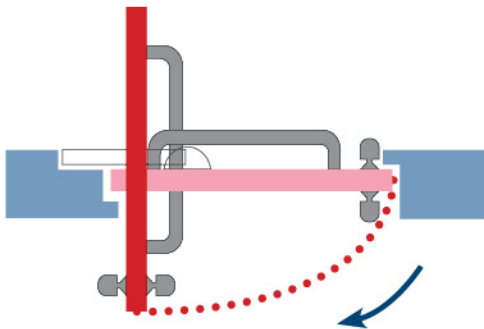

■ RHR (우)

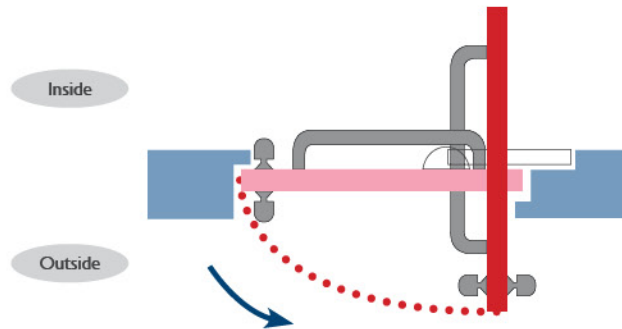

마감도면

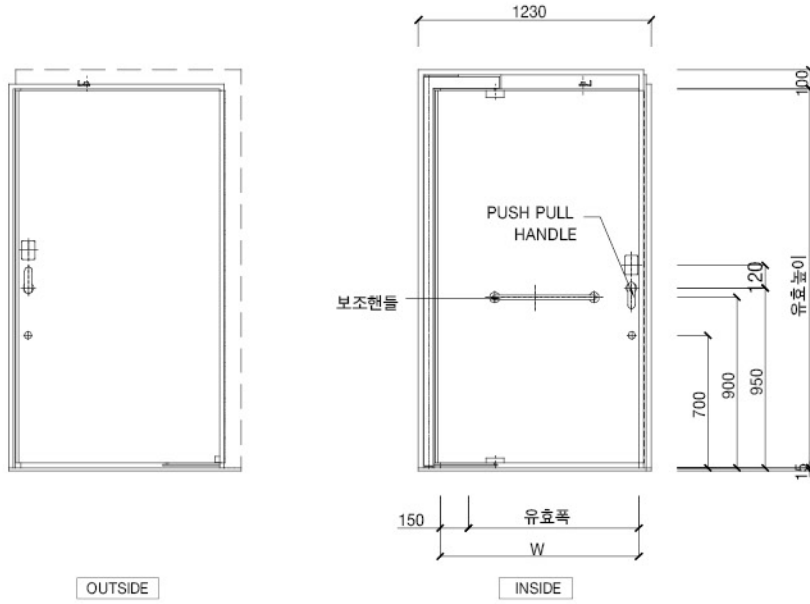

ELEVATION

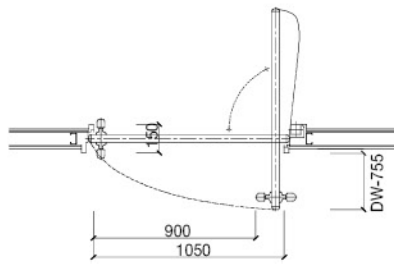

PLAN

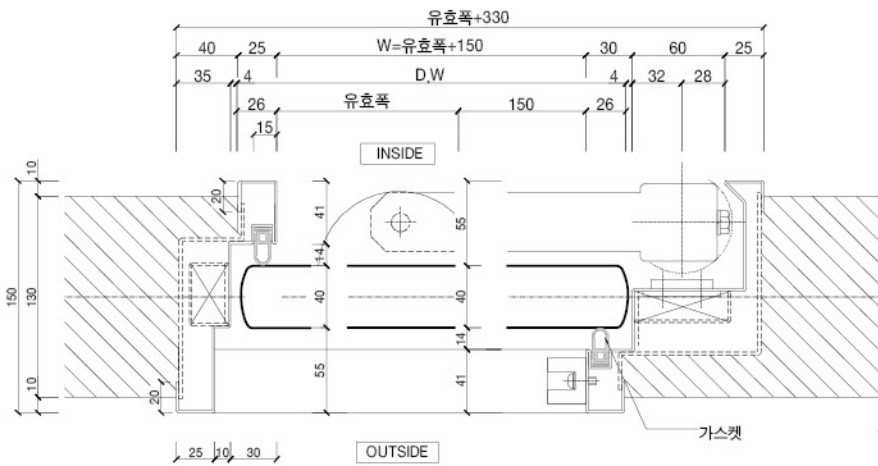

HORIZONTAL SECTION

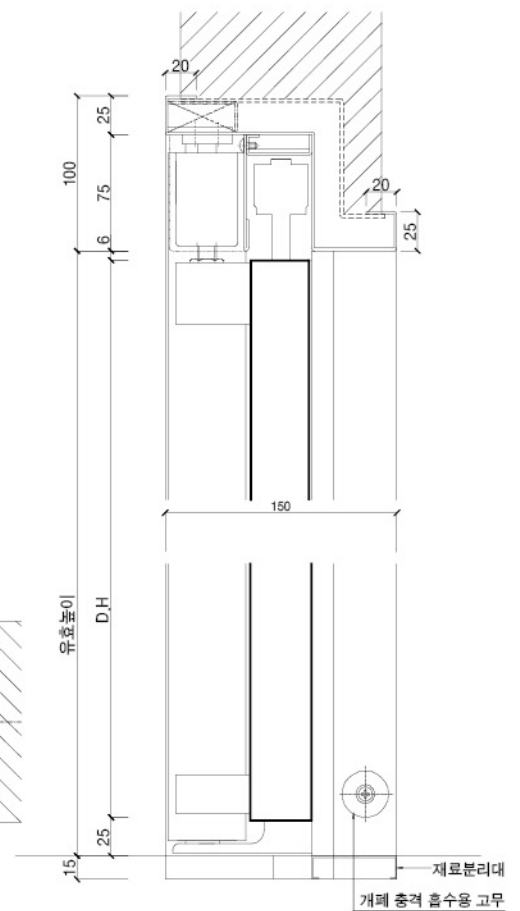

VERTICAL SECTION

동방노보페름은 기술강국 독일, 일본의 Partner사들과 기술교류를 통해 선진기술의 제품을 고객에게 공급하여 드립니다.

“Advanced Technology for Door”

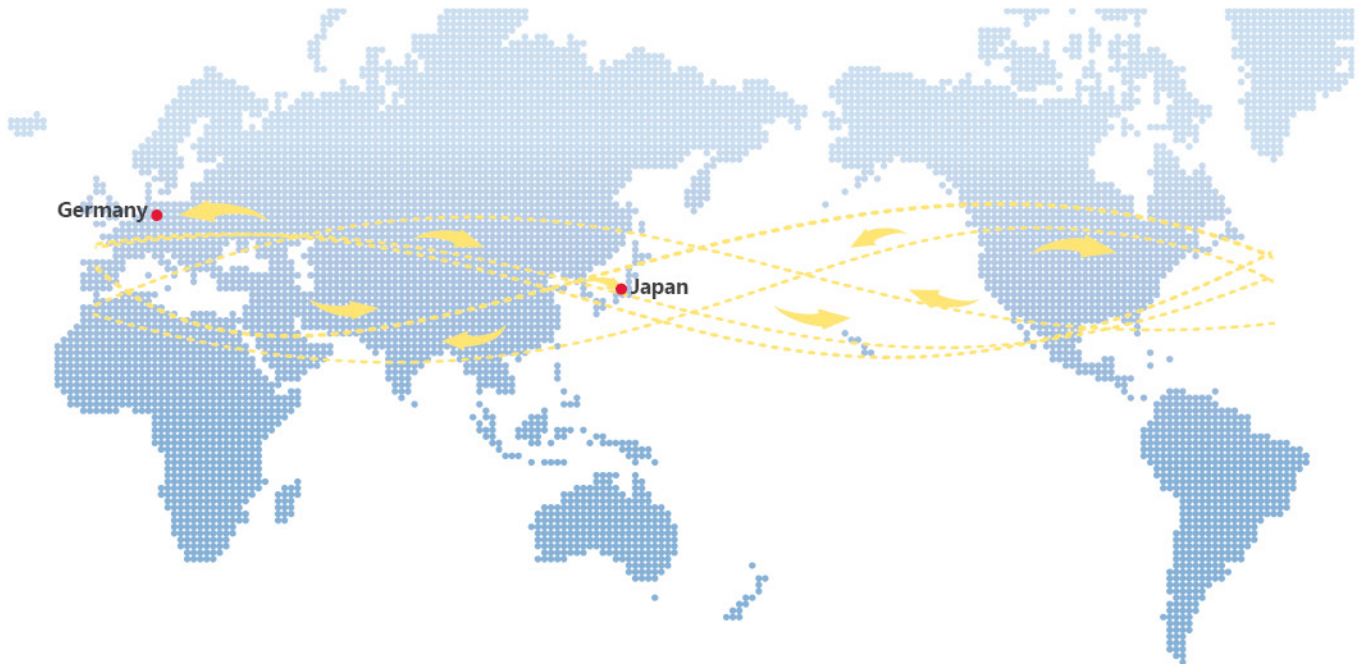

Novoferm GmbH.

독일 Novoferm GmbH는 유럽 최대의 도어회사로 유럽 내 16개 법인을 두고 있다. 현재 2400명의 종업원이 근무하고 있으며, 실내용, 방화용, 방범용, 차고용, 산업용, 철재창호 시장에서 유럽 제1위의 시장점유율을 보유하고 있다.



Sanwa Shutter Corp.

Sanwa Shutter Corp.는 세계 최대의 도어회사로 일본 내 10개 법인을 가지고 있으며, 해외에는 차고용 Door 회사로 세계 최대인 미국의 Overhead Door Corp.를 포함하여 12개 해외 법인을 두고 있다.



We make the best

동방노보퍼م
Dongbang Novoferm Inc.

본사

Add. 서울특별시 동대문구 서울시립대로 15

Tel. 02-2212-6442 Fax. 02-2247-5695

E-mail. door@steeldoor.com



ISO 9001



중동지역국가 인증